

Bestway®



PRÍRUČKA POUŽÍVATEĽA

bestwaycorp.com/support

Pozrite sa na kanál YouTube spoločnosti Bestway

STEEL PRO™

A



Horný držiak

VEĽKOSŤ	POLOŽKA	KÓD NÁHRADNÉHO DIELU	MNOŽSTVO
2.74 m x 66 cm (9' x 26")	5612F	P04398	9
3.05 m x 66 cm (10' x 26")	56985	P04398	10
3.05 m x 76 cm (10' x 30")	56677 / 56678 / 56679	P04398	10
3.66 m x 76 cm (12' x 30")	56681 / 56680 / 56706	P04398	12
3.96 m x 84 cm (13' x 33")	5612D / 5612E	P04398	13

B

Vertikálna noha bazény

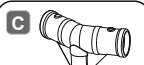
VEĽKOSŤ	POLOŽKA	KÓD NÁHRADNÉHO DIELU	MNOŽSTVO
2.74 m x 66 cm (9' x 26")	5612F	P04503	9
3.05 m x 66 cm (10' x 26")	56985	P04503	10
3.05 m x 76 cm (10' x 30")	56677 / 56678 / 56679	P04399	10
3.66 m x 76 cm (12' x 30")	56681 / 56680 / 56706	P04399	12
3.96 m x 84 cm (13' x 33")	5612D / 5612E	P05132	13

C

Spoj T

VEĽKOSŤ	POLOŽKA	KÓD NÁHRADNÉHO DIELU	MNOŽSTVO
2.74 m x 66 cm (9' x 26")	5612F	P04400	9
3.05 m x 66 cm (10' x 26")	56985	P04400	10
3.05 m x 76 cm (10' x 30")	56677 / 56678 / 56679	P04400	10
3.66 m x 76 cm (12' x 30")	56681 / 56680 / 56706	P04401	12
3.96 m x 84 cm (13' x 33")	5612D / 5612E	P04401	13

D

Kolik

VEĽKOSŤ	POLOŽKA	KÓD NÁHRADNÉHO DIELU	MNOŽSTVO
2.74 m x 66 cm (9' x 26")	5612F	P61020ASS16	20
3.05 m x 66 cm (10' x 26")	56985	P61020ASS16	22
3.05 m x 76 cm (10' x 30")	56677 / 56678 / 56679	P61020ASS16	22
3.66 m x 76 cm (12' x 30")	56681 / 56680 / 56706	P61020ASS16	26
3.96 m x 84 cm (13' x 33")	5612D / 5612E	P61020ASS16	28

E

Základ

VEĽKOSŤ	POLOŽKA	KÓD NÁHRADNÉHO DIELU	MNOŽSTVO
2.74 m x 66 cm (9' x 26")	5612F	P61010ASS16	9
3.05 m x 66 cm (10' x 26")	56985	P61010ASS16	10
3.05 m x 76 cm (10' x 30")	56677 / 56678 / 56679	P61010ASS16	10
3.66 m x 76 cm (12' x 30")	56681 / 56680 / 56706	P61010ASS16	12
3.96 m x 84 cm (13' x 33")	5612D / 5612E	P61010ASS16	13

F

Tesnenie kolika

VEĽKOSŤ	POLOŽKA	KÓD NÁHRADNÉHO DIELU	MNOŽSTVO
2.74 m x 66 cm (9' x 26")	5612F	P04429	20
3.05 m x 66 cm (10' x 26")	56985	P04429	22
3.05 m x 76 cm (10' x 30")	56677 / 56678 / 56679	P04429	22
3.66 m x 76 cm (12' x 30")	56681 / 56680 / 56706	P04429	26
3.96 m x 84 cm (13' x 33")	5612D / 5612E	P04429	28

G

Podložka

VEĽKOSŤ	POLOŽKA	KÓD NÁHRADNÉHO DIELU	MNOŽSTVO
2.74 m x 66 cm (9' x 26")	5612F	P05474	1
3.05 m x 66 cm (10' x 26")	56985	P04504	1
3.05 m x 76 cm (10' x 30")	56677 / 56678 / 56679	P04453	1
3.66 m x 76 cm (12' x 30")	56681 / 56680 / 56706	P04457	1
3.96 m x 84 cm (13' x 33")	5612D / 5612E	P05476	1

H

Adaptér hadice

VEĽKOSŤ	POLOŽKA	KÓD NÁHRADNÉHO DIELU	MNOŽSTVO
2.74 m x 66 cm (9' x 26")	5612F	P6H1419ASS16	1
3.05 m x 66 cm (10' x 26")	56985	P6H1419ASS16	1
3.05 m x 76 cm (10' x 30")	56677 / 56678 / 56679	P6H1419ASS16	1
3.66 m x 76 cm (12' x 30")	56681 / 56680 / 56706	P6H1419ASS16	1
3.96 m x 84 cm (13' x 33")	5612D / 5612E	P6H1419ASS16	1

STEEL PRO MAX™

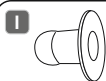

Zátka

VEĽKOSŤ	POLOŽKA	KÓD NÁHRADNÉHO DIELU	MNOŽSTVO
2.74 m x 66 cm (9' x 26")	5612F	P6C1418ASS19	2
3.05 m x 66 cm (10' x 26")	56985	P6C1418ASS19	2
3.05 m x 76 cm (10' x 30")	56677 / 56678 / 56679	P6C1418ASS19	2
3.66 m x 76 cm (12' x 30")	56681 / 56680 / 56706	P6C1418ASS19	2
3.96 m x 84 cm (13' x 33")	5612D / 5612E	P6C1418ASS19	2



Kryt vypúšťacieho ventilu

VEĽKOSŤ	POLOŽKA	KÓD NÁHRADNÉHO DIELU	MNOŽSTVO
2.74 m x 66 cm (9' x 26")	5612F	P6H1158ASS16	1
3.05 m x 66 cm (10' x 26")	56985	P6H1158ASS16	1
3.05 m x 76 cm (10' x 30")	56677 / 56678 / 56679	P6H1158ASS16	1
3.66 m x 76 cm (12' x 30")	56681 / 56680 / 56706	P6H1158ASS16	1
3.96 m x 84 cm (13' x 33")	5612D / 5612E	P6H1158ASS16	1

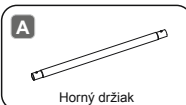

Horný držiak

VEĽKOSŤ	POLOŽKA	KÓD NÁHRADNÉHO DIELU	MNOŽSTVO
3.05 m x 76 cm (10' x 30")	56406 / 56407 / 56408	P04740	10
3.66 m x 76 cm (12' x 30")	56416 / 56417	P04740	12
3.66 m x 1.00 m (12' x 39.5")	56260 / 56418 / 56419	P04402	12
3.66 m x 1.00 m (12' x 39.5")	56709 / 56731	P04408	12
3.66 m x 1.00 m (12' x 39.5")	5614W / 5614X	P04402	12
3.66 m x 1.22 m (12' x 48")	56420 / 56421	P04402	12
4.27 m x 84 cm (14' x 33")	56595 / 56597	P05441	14
4.27 m x 1.07 m (14' x 42")	56949 / 56950	P05441	14
4.27 m x 1.07 m (14' x 42")	5614Y / 5614Z	P05441	14
4.27 m x 1.22 m (14' x 48")	5612X / 5612Y	P05441	14
4.57 m x 1.07 m (15' x 42")	56488 / 56686	P05441	15
4.57 m x 1.22 m (15' x 48")	56438 / 56439	P05441	15
4.88 m x 1.22 m (16' x 48")	5612Z / 5613A	P05446	16
5.49 m x 1.22 m (18' x 48")	56462 / 56463	P05446	18

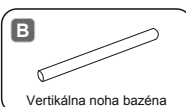

Vertikálna noha bazéna

VEĽKOSŤ	POLOŽKA	KÓD NÁHRADNÉHO DIELU	MNOŽSTVO
3.05 m x 76 cm (10' x 30")	56406 / 56407 / 56408	P04403	10
3.66 m x 76 cm (12' x 30")	56416 / 56417	P04403	12
3.66 m x 1.00 m (12' x 39.5")	56260 / 56418 / 56419	P04406	12
3.66 m x 1.00 m (12' x 39.5")	56709 / 56731	P04409	12
3.66 m x 1.00 m (12' x 39.5")	5614W / 5614X	P04406	12
3.66 m x 1.22 m (12' x 48")	56420 / 56421	P04407	12
4.27 m x 84 cm (14' x 33")	56595 / 56597	P05442	14
4.27 m x 1.07 m (14' x 42")	56949 / 56950	P05443	14
4.27 m x 1.07 m (14' x 42")	5614Y / 5614Z	P05443	14
4.27 m x 1.22 m (14' x 48")	5612X / 5612Y	P05444	14
4.57 m x 1.07 m (15' x 42")	56488 / 56686	P05443	15
4.57 m x 1.22 m (15' x 48")	56438 / 56439	P05444	15
4.88 m x 1.22 m (16' x 48")	5612Z / 5613A	P05447	16
5.49 m x 1.22 m (18' x 48")	56462 / 56463	P05447	18

C



Spoj T

VEĽKOSŤ	POLOŽKA	KÓD NÁHRADNÉHO DIELU	MNOŽSTVO
3.05 m x 76 cm (10' x 30")	56406 / 56407 / 56408	P04404	10
3.66 m x 76 cm (12' x 30")	56416 / 56417	P04741	12
3.66 m x 1.00 m (12' x 39.5")	56260 / 56418 / 56419	P04405	12
3.66 m x 1.00 m (12' x 39.5")	56709 / 56731	P04410	12
3.66 m x 1.00 m (12' x 39.5")	5614W / 5614X	P04405	12
3.66 m x 1.22 m (12' x 48")	56420 / 56421	P04405	12
4.27 m x 84 cm (14' x 33")	56595 / 56597	P05445	14
4.27 m x 1.07 m (14' x 42")	56949 / 56950	P05445	14
4.27 m x 1.07 m (14' x 42")	5614Y / 5614Z	P05445	14
4.27 m x 1.22 m (14' x 48")	5612X / 5612Y	P05445	14
4.57 m x 1.07 m (15' x 42")	56488 / 56686	P05445	15
4.57 m x 1.22 m (15' x 48")	56438 / 56439	P05445	15
4.88 m x 1.22 m (16' x 48")	5612Z / 5613A	P05448	16
5.49 m x 1.22 m (18' x 48")	56462 / 56463	P05448	18

E



Základ

VEĽKOSŤ	POLOŽKA	KÓD NÁHRADNÉHO DIELU	MNOŽSTVO
3.05 m x 76 cm (10' x 30")	56406 / 56407 / 56408	P61785ASS18	10
3.66 m x 76 cm (12' x 30")	56416 / 56417	P61785ASS18	12
3.66 m x 1.00 m (12' x 39.5")	56260 / 56418 / 56419	P61785ASS18	12
3.66 m x 1.00 m (12' x 39.5")	56709 / 56731	P61785ASS18	12
3.66 m x 1.00 m (12' x 39.5")	5614W / 5614X	P61785ASS18	12
3.66 m x 1.22 m (12' x 48")	56420 / 56421	P61785ASS18	12
4.27 m x 84 cm (14' x 33")	56595 / 56597	P61797ASS18	14
4.27 m x 1.07 m (14' x 42")	56949 / 56950	P61797ASS18	14
4.27 m x 1.07 m (14' x 42")	5614Y / 5614Z	P61797ASS18	14
4.27 m x 1.22 m (14' x 48")	5612X / 5612Y	P61797ASS18	14
4.57 m x 1.07 m (15' x 42")	56488 / 56686	P61797ASS18	15
4.57 m x 1.22 m (15' x 48")	56438 / 56439	P61797ASS18	15
4.88 m x 1.22 m (16' x 48")	5612Z / 5613A	P61802ASS18	16
5.49 m x 1.22 m (18' x 48")	56462 / 56463	P61802ASS18	18

D



Kolik

VEĽKOSŤ	POLOŽKA	KÓD NÁHRADNÉHO DIELU	MNOŽSTVO
3.05 m x 76 cm (10' x 30")	56406 / 56407 / 56408	P61783ASS18	22
3.66 m x 76 cm (12' x 30")	56416 / 56417	P61783ASS18	26
3.66 m x 1.00 m (12' x 39.5")	56260 / 56418 / 56419	P61783ASS18	26
3.66 m x 1.00 m (12' x 39.5")	56709 / 56731	P61783ASS18	26
3.66 m x 1.00 m (12' x 39.5")	5614W / 5614X	P61783ASS18	26
3.66 m x 1.22 m (12' x 48")	56420 / 56421	P61783ASS18	26
4.27 m x 84 cm (14' x 33")	56595 / 56597	P61796ASS18	30
4.27 m x 1.07 m (14' x 42")	56949 / 56950	P61796ASS18	30
4.27 m x 1.07 m (14' x 42")	5614Y / 5614Z	P61796ASS18	30
4.27 m x 1.22 m (14' x 48")	5612X / 5612Y	P61796ASS18	30
4.57 m x 1.07 m (15' x 42")	56488 / 56686	P61796ASS18	32
4.57 m x 1.22 m (15' x 48")	56438 / 56439	P61796ASS18	32
4.88 m x 1.22 m (16' x 48")	5612Z / 5613A	P61754ASS18	34
5.49 m x 1.22 m (18' x 48")	56462 / 56463	P61754ASS18	38

F



Tesnenie kolika

VEĽKOSŤ	POLOŽKA	KÓD NÁHRADNÉHO DIELU	MNOŽSTVO
3.05 m x 76 cm (10' x 30")	56406 / 56407 / 56408	P61755ASS18	22
3.66 m x 76 cm (12' x 30")	56416 / 56417	P61755ASS18	26
3.66 m x 1.00 m (12' x 39.5")	56260 / 56418 / 56419	P61755ASS18	26
3.66 m x 1.00 m (12' x 39.5")	56709 / 56731	P61755ASS18	26
3.66 m x 1.00 m (12' x 39.5")	5614W / 5614X	P61755ASS18	26
3.66 m x 1.22 m (12' x 48")	56420 / 56421	P61755ASS18	26
4.27 m x 84 cm (14' x 33")	56595 / 56597	P61755ASS18	30
4.27 m x 1.07 m (14' x 42")	56949 / 56950	P61755ASS18	30
4.27 m x 1.07 m (14' x 42")	5614Y / 5614Z	P61755ASS18	30
4.27 m x 1.22 m (14' x 48")	5612X / 5612Y	P61755ASS18	30
4.57 m x 1.07 m (15' x 42")	56488 / 56686	P61755ASS18	32
4.57 m x 1.22 m (15' x 48")	56438 / 56439	P61755ASS18	32
4.88 m x 1.22 m (16' x 48")	5612Z / 5613A	P61755ASS18	34
5.49 m x 1.22 m (18' x 48")	56462 / 56463	P61755ASS18	38

G

Podložka

VEĽKOSŤ	POLOŽKA	KÓD NÁHRADNÉHO DIELU	MNOŽSTVO
3.05 m x 76 cm (10' x 30")	56406 / 56407 / 56408	P05298	1
3.66 m x 76 cm (12' x 30")	56416 / 56417	P05300	1
3.66 m x 1.00 m (12' x 39.5")	56260 / 56418 / 56419	P05302	1
3.66 m x 1.00 m (12' x 39.5")	56709 / 56731	P05663	1
3.66 m x 1.00 m (12' x 39.5")	5614W / 5614X	P05454	1
3.66 m x 1.22 m (12' x 48")	56420 / 56421	P05304	1
4.27 m x 84 cm (14' x 33")	56595 / 56597	P05458	1
4.27 m x 1.07 m (14' x 42")	56949 / 56950	P05460	1
4.27 m x 1.07 m (14' x 42")	5614Y / 5614Z	P05456	1
4.27 m x 1.22 m (14' x 48")	5612X / 5612Y	P05462	1
4.57 m x 1.07 m (15' x 42")	56488 / 56686	P05464	1
4.57 m x 1.22 m (15' x 48")	56438 / 56439	P05466	1
4.88 m x 1.22 m (16' x 48")	5612Z / 5613A	P05468	1
5.49 m x 1.22 m (18' x 48")	56462 / 56463	P05470	1

I

Zátka

VEĽKOSŤ	POLOŽKA	KÓD NÁHRADNÉHO DIELU	MNOŽSTVO
3.05 m x 76 cm (10' x 30")	56406 / 56407 / 56408	P6C1418ASS19	2
3.66 m x 76 cm (12' x 30")	56416 / 56417	P6C1418ASS19	2
3.66 m x 1.00 m (12' x 39.5")	56260 / 56418 / 56419	P6C1418ASS19	2
3.66 m x 1.00 m (12' x 39.5")	56709 / 56731	P6C1418ASS19	2
3.66 m x 1.00 m (12' x 39.5")	5614W / 5614X	P6C1418ASS19	2
3.66 m x 1.22 m (12' x 48")	56420 / 56421	P6C1418ASS19	2
4.27 m x 84 cm (14' x 33")	56595 / 56597	P6C1418ASS19	2
4.27 m x 1.07 m (14' x 42")	56949 / 56950	P6C1418ASS19	2
4.27 m x 1.07 m (14' x 42")	5614Y / 5614Z	P6C1418ASS19	2
4.27 m x 1.22 m (14' x 48")	5612X / 5612Y	P6C1418ASS19	2
4.57 m x 1.07 m (15' x 42")	56488 / 56686	P6C1418ASS19	2
4.57 m x 1.22 m (15' x 48")	56438 / 56439	P6C1418ASS19	2
4.88 m x 1.22 m (16' x 48")	5612Z / 5613A	/	0
5.49 m x 1.22 m (18' x 48")	56462 / 56463	/	0

H

Adaptér hadice

VEĽKOSŤ	POLOŽKA	KÓD NÁHRADNÉHO DIELU	MNOŽSTVO
3.05 m x 76 cm (10' x 30")	56406 / 56407 / 56408	P6H1419ASS16	1
3.66 m x 76 cm (12' x 30")	56416 / 56417	P6H1419ASS16	1
3.66 m x 1.00 m (12' x 39.5")	56260 / 56418 / 56419	P6H1419ASS16	1
3.66 m x 1.00 m (12' x 39.5")	56709 / 56731	P6H1419ASS16	1
3.66 m x 1.00 m (12' x 39.5")	5614W / 5614X	P6H1419ASS16	1
3.66 m x 1.22 m (12' x 48")	56420 / 56421	P6H1419ASS16	1
4.27 m x 84 cm (14' x 33")	56595 / 56597	P6H1419ASS16	1
4.27 m x 1.07 m (14' x 42")	56949 / 56950	P6H1419ASS16	1
4.27 m x 1.07 m (14' x 42")	5614Y / 5614Z	P6H1419ASS16	1
4.27 m x 1.22 m (14' x 48")	5612X / 5612Y	P6H1419ASS16	1
4.57 m x 1.07 m (15' x 42")	56488 / 56686	P6H1419ASS16	1
4.57 m x 1.22 m (15' x 48")	56438 / 56439	P6H1419ASS16	1
4.88 m x 1.22 m (16' x 48")	5612Z / 5613A	P6H1419ASS16	1
5.49 m x 1.22 m (18' x 48")	56462 / 56463	P6H1419ASS16	1

J

Kryt vypúšťacieho ventilu

VEĽKOSŤ	POLOŽKA	KÓD NÁHRADNÉHO DIELU	MNOŽSTVO
3.05 m x 76 cm (10' x 30")	56406 / 56407 / 56408	P6H1158ASS16	1
3.66 m x 76 cm (12' x 30")	56416 / 56417	P6H1158ASS16	1
3.66 m x 1.00 m (12' x 39.5")	56260 / 56418 / 56419	P6H1158ASS16	1
3.66 m x 1.00 m (12' x 39.5")	56709 / 56731	P6H1158ASS16	1
3.66 m x 1.00 m (12' x 39.5")	5614W / 5614X	P6H1158ASS16	1
3.66 m x 1.22 m (12' x 48")	56420 / 56421	P6H1158ASS16	1
4.27 m x 84 cm (14' x 33")	56595 / 56597	P6H1158ASS16	1
4.27 m x 1.07 m (14' x 42")	56949 / 56950	P6H1158ASS16	1
4.27 m x 1.07 m (14' x 42")	5614Y / 5614Z	P6H1158ASS16	1
4.27 m x 1.22 m (14' x 48")	5612X / 5612Y	P6H1158ASS16	1
4.57 m x 1.07 m (15' x 42")	56488 / 56686	P6H1158ASS16	1
4.57 m x 1.22 m (15' x 48")	56438 / 56439	P6H1158ASS16	1
4.88 m x 1.22 m (16' x 48")	5612Z / 5613A	P6H1158ASS16	1
5.49 m x 1.22 m (18' x 48")	56462 / 56463	P6H1158ASS16	1

K

Riadiaci ventil

VEĽKOSŤ	POLOŽKA	KÓD NÁHRADNÉHO DIELU	MNOŽSTVO
3.05 m x 76 cm (10' x 30")	56406 / 56407 / 56408	/	0
3.66 m x 76 cm (12' x 30")	56416 / 56417	/	0
3.66 m x 1.00 m (12' x 39.5")	56260 / 56418 / 56419	/	0
3.66 m x 1.00 m (12' x 39.5")	56709 / 56731	/	0
3.66 m x 1.00 m (12' x 39.5")	5614W / 5614X	/	0
3.66 m x 1.22 m (12' x 48")	56420 / 56421	/	0
4.27 m x 84 cm (14' x 33")	56595 / 56597	/	0
4.27 m x 1.07 m (14' x 42")	56949 / 56950	/	0
4.27 m x 1.07 m (14' x 42")	5614Y / 5614Z	/	0
4.27 m x 1.22 m (14' x 48")	5612X / 5612Y	/	0
4.57 m x 1.07 m (15' x 42")	56488 / 56686	/	0
4.57 m x 1.22 m (15' x 48")	56438 / 56439	/	0
4.88 m x 1.22 m (16' x 48")	5612Z / 5613A	P6(H2)510ASS18	2
5.49 m x 1.22 m (18' x 48")	56462 / 56463	P6(H2)510ASS18	2

M

Vypúšťacie sitko bazéna

VEĽKOSŤ	POLOŽKA	KÓD NÁHRADNÉHO DIELU	MNOŽSTVO
3.05 m x 76 cm (10' x 30")	56406 / 56407 / 56408	/	0
3.66 m x 76 cm (12' x 30")	56416 / 56417	/	0
3.66 m x 1.00 m (12' x 39.5")	56260 / 56418 / 56419	/	0
3.66 m x 1.00 m (12' x 39.5")	56709 / 56731	/	0
3.66 m x 1.00 m (12' x 39.5")	5614W / 5614X	/	0
3.66 m x 1.22 m (12' x 48")	56420 / 56421	/	0
4.27 m x 84 cm (14' x 33")	56595 / 56597	/	0
4.27 m x 1.07 m (14' x 42")	56949 / 56950	/	0
4.27 m x 1.07 m (14' x 42")	5614Y / 5614Z	/	0
4.27 m x 1.22 m (14' x 48")	5612X / 5612Y	/	0
4.57 m x 1.07 m (15' x 42")	56488 / 56686	/	0
4.57 m x 1.22 m (15' x 48")	56438 / 56439	/	0
4.88 m x 1.22 m (16' x 48")	5612Z / 5613A	P6(H2)1323ASS18	1
5.49 m x 1.22 m (18' x 48")	56462 / 56463	P6(H2)1323ASS18	1

L

Napúšťacie sitko bazéna

VEĽKOSŤ	POLOŽKA	KÓD NÁHRADNÉHO DIELU	MNOŽSTVO
3.05 m x 76 cm (10' x 30")	56406 / 56407 / 56408	/	0
3.66 m x 76 cm (12' x 30")	56416 / 56417	/	0
3.66 m x 1.00 m (12' x 39.5")	56260 / 56418 / 56419	/	0
3.66 m x 1.00 m (12' x 39.5")	56709 / 56731	/	0
3.66 m x 1.00 m (12' x 39.5")	5614W / 5614X	/	0
3.66 m x 1.22 m (12' x 48")	56420 / 56421	/	0
4.27 m x 84 cm (14' x 33")	56595 / 56597	/	0
4.27 m x 1.07 m (14' x 42")	56949 / 56950	/	0
4.27 m x 1.07 m (14' x 42")	5614Y / 5614Z	/	0
4.27 m x 1.22 m (14' x 48")	5612X / 5612Y	/	0
4.57 m x 1.07 m (15' x 42")	56488 / 56686	/	0
4.57 m x 1.22 m (15' x 48")	56438 / 56439	/	0
4.88 m x 1.22 m (16' x 48")	5612Z / 5613A	P6(H2)1317ASS18	1
5.49 m x 1.22 m (18' x 48")	56462 / 56463	P6(H2)1317ASS18	1

POWER STEEL™**A**

Horný držiak

VEĽKOSŤ	POLOŽKA	KÓD NÁHRADNÉHO DIELU	MNOŽSTVO
4.88 m x 1.22 m (16' x 48")	56725 56726	P04737	16
5.49 m x 1.22 m (18' x 48")	56976 56977	P61775ASS18	18
3.96 m x 1.07 m (13' x 42")	5614U 5614V	P05449	13
4.27 m x 1.22 m (14' x 48")	56993	P05449	14
4.88 m x 1.22 m (16' x 48")	56966	P04739	16
5.49 m x 1.32 m (18' x 52")	56884 56886	P05224	18
6.10 m x 1.32 m (20' x 52")	56881 56883	P05224	20
6.71 m x 1.32 m (22' x 52")	56887 56889	P05224	22

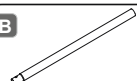
B

Vertikálna noha bazény

VEĽKOSŤ	POLOŽKA	KÓD NÁHRADNÉHO DIELU	MNOŽSTVO
4.88 m x 1.22 m (16' x 48")	56725	P04736	16
	56726		
5.49 m x 1.22 m (18' x 48")	56976	P61776ASS18	18
	56977		
3.96 m x 1.07 m (13' x 42")	5614U	P05450	13
	5614V		
4.27 m x 1.22 m (14' x 48")	56993	P05451	14
4.88 m x 1.22 m (16' x 48")	56966	P61343ASS16	16
5.49 m x 1.32 m (18' x 52")	56884	P61352ASS16	18
	56886		
6.10 m x 1.32 m (20' x 52")	56881	P61352ASS16	20
	56883		
6.71 m x 1.32 m (22' x 52")	56887	P61352ASS16	22
	56889		

D

Kolík

VEĽKOSŤ	POLOŽKA	KÓD NÁHRADNÉHO DIELU	MNOŽSTVO
4.88 m x 1.22 m (16' x 48")	56725	P61754ASS18	34
	56726		
5.49 m x 1.22 m (18' x 48")	56976	P61759ASS18	38
	56977		
3.96 m x 1.07 m (13' x 42")	5614U	P05493	28
	5614V		
4.27 m x 1.22 m (14' x 48")	56993	P05493	30
4.88 m x 1.22 m (16' x 48")	56966	P61754ASS18	34
5.49 m x 1.32 m (18' x 52")	56884	P61759ASS18	38
	56886		
6.10 m x 1.32 m (20' x 52")	56881	P61759ASS18	42
	56883		
6.71 m x 1.32 m (22' x 52")	56887	P61759ASS18	46
	56889		

C

Spoj T

VEĽKOSŤ	POLOŽKA	KÓD NÁHRADNÉHO DIELU	MNOŽSTVO
4.88 m x 1.22 m (16' x 48")	56725	P04738	16
	56726		
5.49 m x 1.22 m (18' x 48")	56976	P61777ASS18	18
	56977		
3.96 m x 1.07 m (13' x 42")	5614U	P05452	13
	5614V		
4.27 m x 1.22 m (14' x 48")	56993	P05452	14
4.88 m x 1.22 m (16' x 48")	56966	P61757ASS18	16
5.49 m x 1.32 m (18' x 52")	56884	P61761ASS18	18
	56886		
6.10 m x 1.32 m (20' x 52")	56881	P61763ASS18	20
	56883		
6.71 m x 1.32 m (22' x 52")	56887	P61763ASS18	22
	56889		

E

Základ

VEĽKOSŤ	POLOŽKA	KÓD NÁHRADNÉHO DIELU	MNOŽSTVO
4.88 m x 1.22 m (16' x 48")	56725	P61756ASS18	16
	56726		
5.49 m x 1.22 m (18' x 48")	56976	P61760ASS18	18
	56977		
3.96 m x 1.07 m (13' x 42")	5614U	P05453	13
	5614V		
4.27 m x 1.22 m (14' x 48")	56993	P05453	14
4.88 m x 1.22 m (16' x 48")	56966	P61756ASS18	16
5.49 m x 1.32 m (18' x 52")	56884	P61760ASS18	18
	56886		
6.10 m x 1.32 m (20' x 52")	56881	P61760ASS18	20
	56883		
6.71 m x 1.32 m (22' x 52")	56887	P61760ASS18	22
	56889		

F



Tesnenie kolika

VEĽKOSŤ	POLOŽKA	KÓD NÁHRADNÉHO DIELU	MNOŽSTVO
4.88 m x 1.22 m (16' x 48")	56725	P61755ASS18	34
	56726		
5.49 m x 1.22 m (18' x 48")	56976	P61755ASS18	38
	56977		
3.96 m x 1.07 m (13' x 42")	5614U	P61755ASS18	28
	5614V		
4.27 m x 1.22 m (14' x 48")	56993	P61755ASS18	30
4.88 m x 1.22 m (16' x 48")	56966	P61755ASS18	34
5.49 m x 1.32 m (18' x 52")	56884	P61755ASS18	38
	56886		
6.10 m x 1.32 m (20' x 52")	56881	P61755ASS18	42
	56883		
6.71 m x 1.32 m (22' x 52")	56887	P61755ASS18	46
	56889		

H



Adaptér hadice

VEĽKOSŤ	POLOŽKA	KÓD NÁHRADNÉHO DIELU	MNOŽSTVO
4.88 m x 1.22 m (16' x 48")	56725	P6H1419ASS16	1
	56726		
5.49 m x 1.22 m (18' x 48")	56976	P6H1419ASS16	1
	56977		
3.96 m x 1.07 m (13' x 42")	5614U	P6H1419ASS16	1
	5614V		
4.27 m x 1.22 m (14' x 48")	56993	P6H1419ASS16	1
4.88 m x 1.22 m (16' x 48")	56966	P6H1419ASS16	1
5.49 m x 1.32 m (18' x 52")	56884	P6H1419ASS16	1
	56886		
6.10 m x 1.32 m (20' x 52")	56881	P6H1419ASS16	1
	56883		
6.71 m x 1.32 m (22' x 52")	56887	P6H1419ASS16	1
	56889		

G



Podložka

VEĽKOSŤ	POLOŽKA	KÓD NÁHRADNÉHO DIELU	MNOŽSTVO
4.88 m x 1.22 m (16' x 48")	56725	P04742	1
	56726		
5.49 m x 1.22 m (18' x 48")	56976	P04424	1
	56977		
3.96 m x 1.07 m (13' x 42")	5614U	P05478	1
	5614V		
4.27 m x 1.22 m (14' x 48")	56993	P05480	1
4.88 m x 1.22 m (16' x 48")	56966	P04748	1
5.49 m x 1.32 m (18' x 52")	56884	P04418	1
	56886		
6.10 m x 1.32 m (20' x 52")	56881	P04420	1
	56883		
6.71 m x 1.32 m (22' x 52")	56887	P04422	1
	56889		

I



Zátka

VEĽKOSŤ	POLOŽKA	KÓD NÁHRADNÉHO DIELU	MNOŽSTVO
4.88 m x 1.22 m (16' x 48")	56725	/	0
	56726		
5.49 m x 1.22 m (18' x 48")	56976	/	0
	56977		
3.96 m x 1.07 m (13' x 42")	5614U	P6C1418ASS19	2
	5614V		
4.27 m x 1.22 m (14' x 48")	56993	P6C1418ASS19	2
4.88 m x 1.22 m (16' x 48")	56966	/	0
5.49 m x 1.32 m (18' x 52")	56884	/	0
	56886		
6.10 m x 1.32 m (20' x 52")	56881	/	0
	56883		
6.71 m x 1.32 m (22' x 52")	56887	/	0
	56889		

J

Kryt vypúšťacieho ventilu

VEĽKOSŤ	POLOŽKA	KÓD NÁHRADNÉHO DIELU	MNOŽSTVO
4.88 m x 1.22 m (16' x 48")	56725	P6H1158ASS16	1
	56726		
5.49 m x 1.22 m (18' x 48")	56976	P6H1158ASS16	1
	56977		
3.96 m x 1.07 m (13' x 42")	5614U	P6H1158ASS16	1
	5614V		
4.27 m x 1.22 m (14' x 48")	56993	P6H1158ASS16	1
4.88 m x 1.22 m (16' x 48")	56966	P6H1158ASS16	1
5.49 m x 1.32 m (18' x 52")	56884	P6H1158ASS16	1
	56886		
6.10 m x 1.32 m (20' x 52")	56881	P6H1158ASS16	1
	56883		
6.71 m x 1.32 m (22' x 52")	56887	P6H1158ASS16	1
	56889		

L

Napúšťacie sitko bazéna

VEĽKOSŤ	POLOŽKA	KÓD NÁHRADNÉHO DIELU	MNOŽSTVO
4.88 m x 1.22 m (16' x 48")	56725	P6(H2)1317ASS18	1
	56726		
5.49 m x 1.22 m (18' x 48")	56976	P6(H2)1317ASS18	1
	56977		
3.96 m x 1.07 m (13' x 42")	5614U	/	0
	5614V		
4.27 m x 1.22 m (14' x 48")	56993	/	0
4.88 m x 1.22 m (16' x 48")	56966	P6(H2)1317ASS18	1
5.49 m x 1.32 m (18' x 52")	56884	P6(H2)1317ASS18	1
	56886		
6.10 m x 1.32 m (20' x 52")	56881	P6(H2)1317ASS18	1
	56883		
6.71 m x 1.32 m (22' x 52")	56887	P6(H2)1317ASS18	1
	56889		

K

Riadiaci ventil

VEĽKOSŤ	POLOŽKA	KÓD NÁHRADNÉHO DIELU	MNOŽSTVO
4.88 m x 1.22 m (16' x 48")	56725	P6(H2)510ASS18	2
	56726		
5.49 m x 1.22 m (18' x 48")	56976	P6(H2)510ASS18	2
	56977		
3.96 m x 1.07 m (13' x 42")	5614U	/	0
	5614V		
4.27 m x 1.22 m (14' x 48")	56993	/	0
4.88 m x 1.22 m (16' x 48")	56966	P6(H2)510ASS18	2
5.49 m x 1.32 m (18' x 52")	56884	P6(H2)510ASS18	2
	56886		
6.10 m x 1.32 m (20' x 52")	56881	P6(H2)510ASS18	2
	56883		
6.71 m x 1.32 m (22' x 52")	56887	P6(H2)510ASS18	2
	56889		

M

Vypúšťacie sitko bazéna

VEĽKOSŤ	POLOŽKA	KÓD NÁHRADNÉHO DIELU	MNOŽSTVO
4.88 m x 1.22 m (16' x 48")	56725	P6(H2)1323ASS18	1
	56726		
5.49 m x 1.22 m (18' x 48")	56976	P6(H2)1323ASS18	1
	56977		
3.96 m x 1.07 m (13' x 42")	5614U	/	0
	5614V		
4.27 m x 1.22 m (14' x 48")	56993	/	0
4.88 m x 1.22 m (16' x 48")	56966	P6(H2)1323ASS18	1
5.49 m x 1.32 m (18' x 52")	56884	P6(H2)1323ASS18	1
	56886		
6.10 m x 1.32 m (20' x 52")	56881	P6(H2)1323ASS18	1
	56883		
6.71 m x 1.32 m (22' x 52")	56887	P6(H2)1323ASS18	1
	56889		

POZNÁMKA: Niektoré diely sú už na bazéne nainštalované.

Kontrolný zoznam pred inštaláciou

- Bazén je treba postaviť na úplne rovnom a plochom povrchu. Bazén neinštalujte, pokiaľ je povrch naklonený alebo na svahu.
- Vybrané miesto musí byť schopné rovnomerne uniesť príslušnú hmotnosť po celý čas inštalácie bazéna, navyše musí byť miesto rovné a vycistené od všetkých nečistôt a predmetov, vrátane kameňov a vetvičiek.
- Bazén musí byť umiestnený mimo dosah akýchkoľvek predmetov, ktoré by deti mohli použiť na lezenie do bazéna.
- Bazén umiestnite do blízkosti vhodného odvodného systému, ktorý zvládne pretekajúcu vodu či vypustenie bazéna. Odporúčame vám vybrať miesto, ktoré je vzdialené najmenej 6 metrov od vášho domu.

Nesprávne podmienky inštalácie bazéna:

- Na nerovnom povrchu sa môže bazén zložiť a spôsobiť tak vážne poranenia osôb a/alebo škody na osobnom majetku a zneplatenie záruky a zábránenie servisným nárokom.
- Na rovanie povrchu sa nesmie používať piesok, v prípade potreby je treba prebytočnú zem odkopať.
- Priamo pod vedením vysokého napätia či stromami. Skontrolujte, či miesto neobsahuje podzemné inštalácie, vedenia ani káble akéhokoľvek druhu.
- Bazén nastavajte na cestách, plošinách, doskách, štrku či asfalte. Vybrané miesto musí byť dostatočne pevné, aby vydržalo tlak vody; bahno, piesok, mäkká/sypká pôda či asfalt nie sú vhodné.
- Tráva a ostatná vegetácia pod bazénom odumrú a môže to spôsobiť zápach či vytvorenie slizu. Preto odporúčame z vybraného miesta pre bazén odstrániť všetku trávu.
- Vyhňte sa oblasťami náchylným na výskyt agresívnych rastlín a druhom trávy, ktoré by mohli prerásť cez vložku bazéna.

Predinštalácia:

Bestway nesenie zodpovednosť za poškodenia spôsobené na bazéne v dôsledku chybného používania či nedodržania týchto pokynov.

1. Rozložte všetky diely a skontrolujte, či máte správne počty jednotlivých dielov podľa návodu. Ak potrebujete pomoc, alebo máte nejaké otázky, navštívte časť oddelenie podpory na našej webovej stránke, www.bestwaycorp.com.
2. Bazén rozložte a skontrolujte, či je správnou stranou hore, nechajte ho vystavený priamemu slnečnému svetlu aspoň na 1 hodinu, aby bol bazén pri skladaní pružnejší.
3. Bazén umiestnite do blízkosti vhodného vypúšťacieho systému, ktorý zvládne pretekajúcu vodu a skontrolujte správne nasmerovanie napúšťacieho A a vypúšťacieho B otvoru, aby bolo možné filtračné čerpadlo pripojiť k zdroju napájania.

POZNÁMKY:

- Na napájanie vášho čerpadla nepoužívajte predžvavicie káble.
- Bazén neťahajte po zemi, mohol by sa poškodiť.
- Zoznámte sa s vyhláškami miestnej rady o oplotení, bariérach, osvetlení a bezpečnostných požiadavkách a dodržujte všetky zákony.
- Pokiaľ máte filtračné čerpadlo, pokyny nájdete v jeho návode na použitie.

Rebrík musí súhlasiť s veľkosťou bazéna a je treba ho používať iba na vstupovanie do bazéna a vychádzanie z neho. Je zakázané prekračovať povolenú nosnosť rebríka. Pravidelne kontrolujte, či je rebrík správne zostavený.

⚠ UPOZORNENIE

Starostlivo si prečítajte a dodržiavajte všetky informácie v tomto návode pre používateľa ešte pred inštaláciou a používaním bazéna. Tieto varovania, pokyny a bezpečnostné pokyny riešia niektoré všeobecné riziká súvisiace s rekreáciou vo vode, nezahŕňajú však všetky riziká a nebezpečenstvá vo všetkých prípadoch. Vždy dávajte pozor, používajte zdravý rozum a správne posúdenie, pokiaľ sa venujete akejkoľvek aktivite vo vode. Tieto informácie odložte pre budúce použitie.

Bezpečnosť neplavcov

- Celý čas sa vyžaduje sústavný, aktívny a pozorný dozor dospelé osoby nad slabými plavcami a neplavcami (nezabudnite, že pre deti do 5 rokov platí najvyššie riziko utopenia).
- Poverte kompetentného dospelého dozorom vždy, pokiaľ sa bazén používa.
- Slabí plavci a neplavci by mali používať pri využívaní bazéna osobné ochranné pomôcky.
- Pokiaľ sa bazén nepoužíva či je bez dozoru, odstráňte z bazéna i jeho okolia všetky hračky, aby ste zabránili tomu, že by priťahovali deti.

Bezpečnostné zariadenia

- Aby ste zabránili utopeniu detí, odporúča sa zabezpečiť prístup k bazénu ochranným zariadením. Aby ste zabránili deťom, aby liezli na napúšťací či vypúšťací ventil, odporúčame nainštalovať bariéru (a v príslušných prípadoch zabezpečiť všetky dverka a okná), aby ste zabránili neoprávnenému prístupu do bazéna.
- Bariéry, kryty bazénov, bazénové alarmy či podobné bezpečnostné zariadenia sú užitočné pomôcky, nenahrádzajú však sústavný a kompetentný dozor dospelé osoby.

Bezpečnostné vybavenie

- V blízkosti bazéna odporúčame udržiavať záchranné prostriedky (napr. plávacie koleso).
- V blízkosti bazéna udržiavajte fungujúci telefón a zoznam núdzových telefonných čísel.

Bezpečné používanie bazéna

- Podporujte všetkých používateľov, najmä deti, aby sa naučili plávať.
- Naučte sa základné postupy prvej pomoci (kardiopulmonárnu resuscitáciu - KPR) a tieto znalosti si pravidelne obnovujte. Môže to priniesť záchranu života v prípade stavu núdze.
- Používateľov bazéna vrátane detí poučte, čo majú v prípade núdze robiť.
- Nikdy sa nepotápajte v plytkej vode. Mohlo by to spôsobiť vážne poranenia či smrť.
- Bazén nepoužívajte, pokiaľ požívate alkohol či lieky, ktoré môžu ohroziť vašu schopnosť bazén bezpečne používať.
- Pokiaľ sa používajú kryt bazéna, odstráňte ho úplne z povrchu vody, než do bazéna vstúpite.
- Používateľov bazéna chráňte pred chorobami z vody tým, že budete vodu udržiavať ošetrovanú a dodržiavaním správnej hygieny. Prečítajte si postupy na úpravu vody v návode pre používateľa.
- Chemikálie (napr. na ošetrovanie vody, čistiace či dezinfekčné prostriedky) udržiavajte mimo dosah detí.
- Použite značky uvedené nižšie. Značky je treba uviesť na viditeľnom mieste do 2 metrov od bazéna.



- Deti vo vode udržiavajte pod dozorom. Zákaz potápania.
- Odstrániteľné schodíky je treba postaviť na vodorovný povrch.
- Bez ohľadu na materiál použitý na konštrukciu bazéna, prístupné povrchy je treba pravidelne kontrolovať aby ste zabránili poraneniam.
- Pravidelne kontrolujte skrutky a matky; odstráňte triesky či iné ostré hrany, aby ste zabránili poraneniam.

POZOR: Vypustený bazén nenechajte vonku. Prázdny bazén sa môže deformovať a/alebo posunúť v dôsledku tepla.

- Pokiaľ máte filtračné čerpadlo, pokyny nájdete v jeho návode na použitie.

UPOZORNENIE! Čerpadlo sa nesmie používať, pokiaľ sú v bazéne osoby!

- Pokiaľ máte schodíky, pokyny nájdete v návode na použitie schodíkov.

UPOZORNENIE! Používanie bazéna predpokladá dodržiavanie bezpečnostných pokynov uvedených v návode na prevádzku a

údržbu. Aby sa zabránilo utopeniu či iným závažným poraneniam, venujte mimoriadnu pozornosť možnosti neočakávaného vstupu detí do 5 rokov do bazéna a zaberte prístup k nemu. V priebehu kúpania majte tieto deti neustále pod dozorom dospeljej osoby.

Pozorne si prečítajte a odložte na neskoršie použitie.

2-3 osobám montáž zvyčajne trvá približne 20-30 minút bez terénnych úprav a naplnenia.

VYBERTE SPRÁVNE MIESTO

POZNÁMKA: Bazén je treba postaviť na úplne rovnom a plochom povrchu. Bazén neinstalujte, pokiaľ je povrch naklonený alebo na svahu.

Správne podmienky inštalácie bazéna:

- Vybrané miesto musí byť schopné rovnomerne uniesť prislúšnú hmotnosť po celý čas inštalácie bazéna, navyše musí byť miesto rovné a vyčistené od všetkých nečistôt a predmetov, vrátane kameňov a vetvičiek.
- Bazén odporúčame umiestniť mimo dosah akýchkoľvek predmetov, ktoré by deti mohli použiť na lezenie do bazéna.

POZNÁMKA: Bazén umiestnite do blízkosti vhodného odvodného systému, ktorý zvládne pretekajúcu vodu či vypustenie bazéna.

Nesprávne podmienky inštalácie bazéna:

- Na nerovnom povrchu sa môže bazén zložiť a spôsobí tak vážne poranenia osôb a/alebo škody na osobnom majetku a zneplatnenie záruky a zabránenie servisným nárokom.
- Na rovnanie povrchu sa nesmie používať piesok, v prípade potreby je treba prebytočnú zem odkopať.
- Priamo pod vedením vysokého napätia či stromami. Skontrolujte, či miesto neobsahuje podzemné inštalácie, vedenia ani káble akéhokoľvek druhu.
- Bazén nestavajte na cestách, plošinách, doskách, štrku či asfalte. Vybrané miesto musí byť dostatočne pevné, aby vydržalo tlak vody; bahno, piesok, mäkká/sypká pôda či asfalt nie sú vhodné.
- Tráva a ostatná vegetácia pod bazénom odumrú a môže to spôsobiť zápach či vytvorenie slizu. Preto odporúčame z vybraného miesta pre bazén odstrániť všetku trávu.
- Vyhnite sa oblastiam náchylným na výskyt agresívnych rastlín a druhom trávy, ktoré by mohli prerásť cez vložku bazéna.

POZNÁMKA: Zoznámte sa s vyhláškami miestnej rady o oplotení, bariérach, osvetlení a bezpečnostných požiadavkách a dodržujte všetky zákony.

POZNÁMKA: Pokiaľ máte filtračné čerpadlo, pokyny nájdete v jeho návode na použitie.

POZNÁMKA: Rebrík musí súhlasiť s veľkosťou bazéna a je treba ho používať iba na vstupovanie do bazéna a vychádzanie z neho. Je zakázané prekračovať povolenú nosnosť rebríka. Pravidelne kontrolujte správnu montáž rebríka.

Údržba bazéna

Pokiaľ nebudete dodržiavať nižšie uvedené pokyny pre údržbu, môžete tak ohroziť vaše zdravie a predovšetkým zdravie vašich detí.

Používajte chemické tablety (nie sú súčasťou balenia)

POZNÁMKA: Pri údržbe chemickými tabletami sa musí používať dávkovač Chemconnect alebo chemický plavák. Vaša zakúpená položka nemusí obsahovať žiadny z týchto dávkovačov, v tomto prípade si ho môžete kúpiť na našej webovej stránke www.bestwaycorp.com alebo u najbližšieho predajcu bazénov.

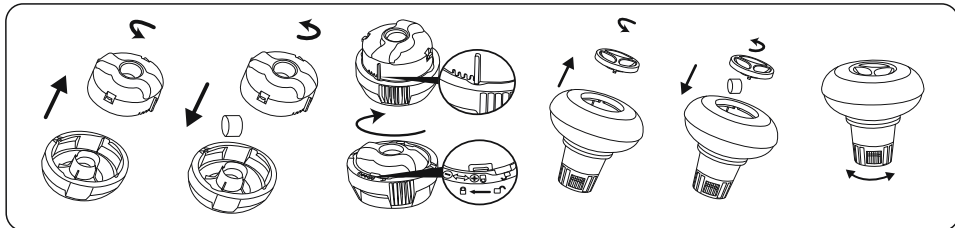

DÔLEŽITÉ: Nepoužívajte granulované tablety a ani nehádzte tablety priamo do vody. Chemikálie sa môžu usadiť na dne, poškodiť materiál a odfarbiť PVC.

Používajte kvapalné chemikálie (nie sú súčasťou balenia)

DÔLEŽITÉ: Prídajte chemickú tekutinu v malých dávkach do stredu bazéna, aby ste zabránili priamemu kontaktu medzi chemikáliami a PVC povrchom. Priamy kontakt môže poškodiť materiál a zafarbiť povrch.

POZNÁMKA: Pokiaľ bazén používate, vythniete z neho chemický dávkovač.

DÔLEŽITÉ: Po realizácii chemickej údržby a pred použitím kúpeľa použite na testovanie chemických vlastností vody testovaciu súpravu (nie je súčasťou balenia). Údržbu vody vám odporúčame vykonávať podľa nižšie uvedenej tabuľky.

Parametre	Hodnoty
Priezračnosť vody	dobrá viditeľnosť dna bazéna
Farba vody	nemala by byť vidieť žiadna farba
Zakalenie v FNU/NTU	max. 1,5 (pokiaľ možno menej ako 0,5)
Koncentrácia dusičnanov je vyššia ako v prípade napúšťanej vody v mg/l	max. 20
Organický uhlík celkom (TOC) v mg/l	max. 4,0
Redukčný potenciál v porovnaní s Ag/AgCl 3,5 m KCl v mV	min. 650
Hodnota pH	6,8 až 7,6
Voľný aktívny chlór (bez kyseliny trikyanovej) mg/l	0,3 až 1,5
Voľný chlór používaný v kombinácii s kyselinou kyanurovou v mg/l	1,0 až 3,0
Kyselinou trikyanová mg/l	max. 100
Celkový chlór v mg/l	max. 0,5 (pokiaľ možno čo najbližšie 0,0 mg/l)

POZNÁMKA: Na poškodenia vyplývajúce z chemickej nerovnováhy sa záruka nevzťahuje. Chemikálie do bazéna sú potenciálne toxické a je treba s nimi zachádzať opatrne. Chemické výpary a nesprávne označenie a skladovanie nádob s chemikáliami predstavujú vážne riziko pre zdravie. O informácie o chemickej údržbe požiadajte vášho miestneho predajcu bazénov. Prísne dodržujte pokyny výrobcu chemikálií. Na poškodenie bazéna vyplývajúce z nesprávneho použitia chemikálií a chybnú správu vody bazéna sa záruka nevzťahuje.

DÔLEŽITÉ: Nadmerné používanie chemikálií môže zmeniť farbu tlača a všetky body materiálu bazéna. Môže to tiež poškodiť štruktúru vložky bazéna.

Aby váš bazén zostal čistý:

- O radu požiadajte vášho miestneho predajcu bazénov a nakúpte chemikálie a súpravy na úpravu pH. Jedným z najdôležitejších faktorov na predĺženie životnosti podložky je neustále udržiavanie čistej a zdravej vody. Prísne dodržiavajte pokyny od odborných technikov na úpravu vody s pomocou chemikálií.
- Veďa bazéna umiestnite kýblik s vodou, aby si používatelia mohli pred vstupom do bazéna umyť nohy.
- Pokiaľ bazén nepoužívate, zakryte ho.
- Bazén pravidelne zbavujte nečistôt, aby ste zabránili ich usadzovaniu.
- Pravidelne kontrolujte a čistite filtračnú vložku.
- Čistú handričkou jemne odstráňte všetok povlak spod horného kruhu.
- V prípade dažďovej vody dávajte pozor, nezabudnite skontrolovať, či hladina vody nie je vyššia ako očakávaná. Ak áno, **PREBYTOČNÚ VODU MUSÍTE VYPUSTIŤ (ODČERPAŤ)**.
- Pokiaľ prší, skontrolujte, či hladina vody nedosahuje vyššiu úroveň ako je stanovená hranica. Pokiaľ hladina vody prekročí stanovený limit, vypustte prebytočnú vodu z bazéna po stanovenú hladinu.

Riadna údržba môže pomôcť maximalizovať životnosť vášho bazéna.

V priebehu sezóny pri používaní bazéna je treba filtračný systém zapnúť každý deň na dlhšiu dobu, aby sa zabezpečilo aspoň jedno úplne vymenenie objemu vody.

POZNÁMKA: Filtračné čerpadlo sa používa na cirkuláciu vody a filtrovanie malých častíc. Aby voda vo vašom bazéne zostala čistá a hygienická, musíte pridávať aj chemikálie.

Oprava

V prípade netesnosti zalepte váš bazén pomocou lepiacej záplaty na použitie pod vodou, ktorá je súčasťou balenia. Pokyny nájdete v častých otázkach a odpovediach v časti Podpora na našej webovej stránke www.bestwaycorp.com.

Demontáž

- Odskrutkujte kryt ventilu na vonkajšej strane bazéna proti smeru hodinových ručičiek a odstráňte ho.
- Adaptér pripojte k hadici a druhý koniec hadica umiestnite do oblasti, kam budete váš bazén vypúšťať. (Zoznámte sa s miestnymi vyhláškami o vypúšťaní vody.)
- V smere hodinových ručičiek naskrutkujte na vypúšťací ventil ovládacieho krúžku adaptéra hadice. Vypúšťací ventil sa otvorí a voda začne automaticky vytekať. Vypúšťací ventil otvorte do maximálnej polohy.
POZOR: S pomocou ovládacieho krúžku môže voda vytekať kontrolované.
- Po dokončení vypúšťania, odskrutkujte ovládací krúžok a ventil zatvorte.
- Odpojte hadicu.
- Na vypúšťací ventil znovu naskrutkujte kryt.
- Bazén nechajte vyschnúť na vzduchu.
POZOR: Vypustený bazén nenechávajte vonku.

Uskladnenie a zazimovanie

- Z bazéna prosím demontujte všetky doplnky a náhradné diely a čisté a suché ich odložte.
- Potom, keď bazén úplne vyschne, posypte ho telovým púdom, aby ste zabránili zlepeniu jednotlivých častí. Potom bazén opatrne zložte. Pokiaľ bazén nie je úplne suchý, môže to spôsobiť vznik plesní a poškodenie vložky bazéna.
- Podložku a doplnky uložte na suchom mieste s miernou teplotou od 5 °C / 41 °F do 38 °C / 100 °F.
- V dažďovom období je treba bazén a doplnky uložiť podľa hore uvedených pokynov.
- Nevhodné vypustenie bazéna môže spôsobiť vážne poranenia osôb a/alebo poškodenie osobného majetku.
- Mimo sezónu (v zimných mesiacoch) silno odporúčame bazén demontovať. Skladujte na chladnom, suchom mieste mimo dosah detí.

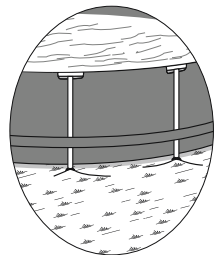
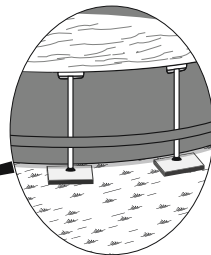
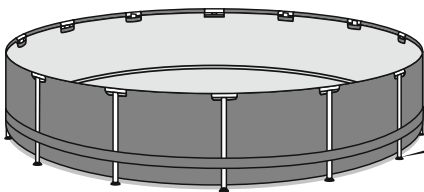
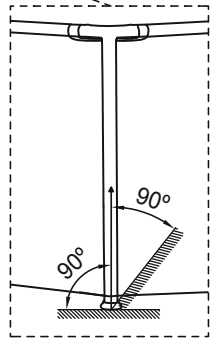
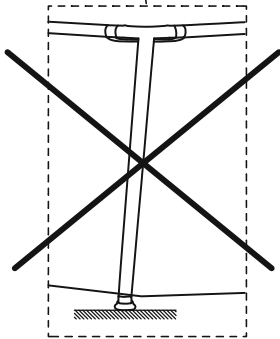
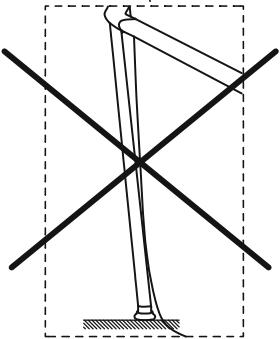
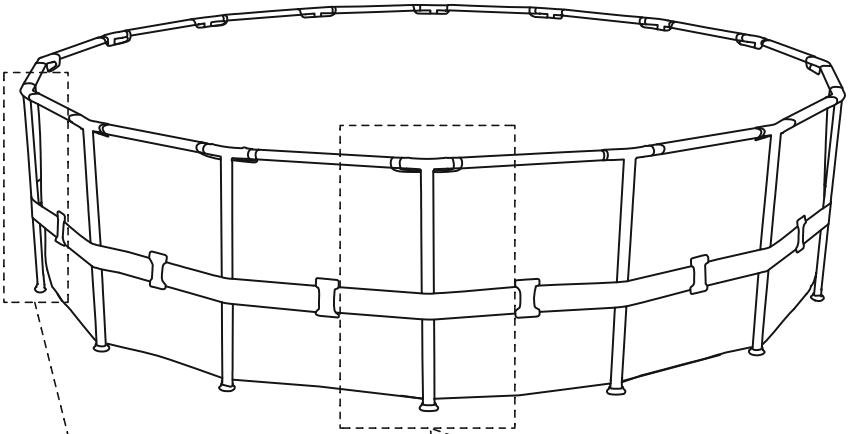

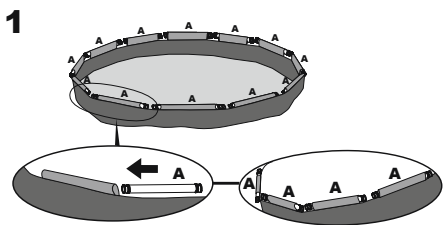

1. Rozložte všetky diely a skontrolujte, či máte správne počty jednotlivých dielov podľa návodu. Ak potrebujete pomoc, alebo máte nejaké otázky, navštívte časť oddelenia podpory na našej webovej stránke, www.bestwaycorp.com.
2. Bazén rozložte a skontrolujte, či je správnu stranou hore, nechajte ho vystavený priamemu slnečnému svetlu aspoň na 1 hodinu, aby bol bazén pri skladaní pružnejší.
3. Bazén umiestnite do blízkosti vhodného vypúšťacieho systému, ktorý zvládne pretekajúcu vodu a skontrolujte správne nasmerovanie napúšťacieho A a vypúšťacieho B otvoru, aby bolo možné filtračné čerpadlo pripojiť k zdroju napájania.

POZNÁMKA: Na napájanie vášho čerpadla nepoužívajte predlžovacie káble.

POZOR: Bazén neťahajte po zemi, mohol by sa poškodiť.

POZNÁMKA: Po dokončení montáže ocelového rámu bazéna skontrolujte, že zvislé nosníky smerujú kolmo k zemi. Ak nesmerujú, môže dôjsť k ich ohnutiu alebo deformácii.

POZNÁMKA: Nezostavujte s nohami bazéna na mäkkom trávniku. Pokiaľ bazén potrebujete zostaviť na mäkkom povrchu, je treba pod nožky vertikálnych podpier zasunúť drevené dosky (nie sú súčasťou balenia) na rozloženie záťaže. Drevená doska musí spĺňať dve podmienky:

1. Hrúbka je menšia ako 1 cm.
2. Doska by sa nemala dotýkať vložky bazénu.

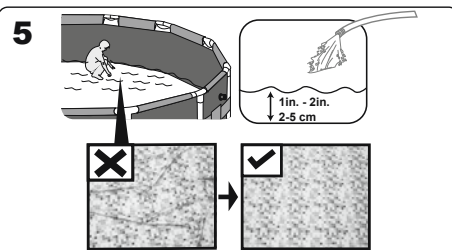
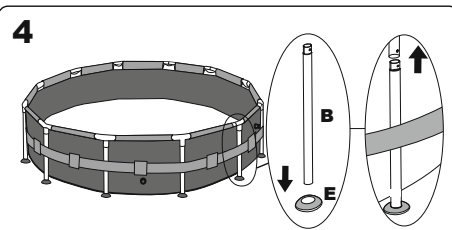
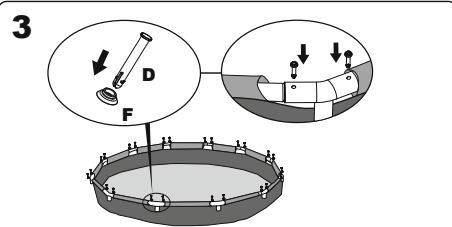
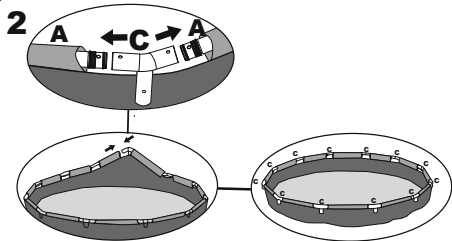

Montáž bez nástrojov

Pre predĺženie životnosti vášho bazéna je dôležité ešte pred montážou posypať hornú líštu práškom Talcum. Prášok Talcum nie je zahrnutý v dodávke a je ľahko dostupný na trhu.

Inštalácia

Bestway Inflatables nenesie zodpovednosť za poškodenia spôsobené na bazéne v dôsledku chybného používania či nedodržania týchto pokynov.

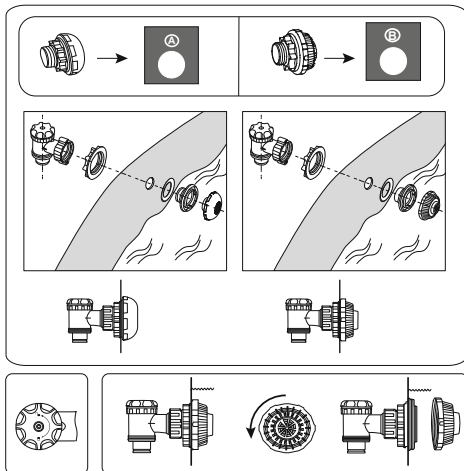

Montáž spojovacieho ventilu

Pre spojovacie ventily.

POZNÁMKA: Pokiaľ chcete k bazénu pripojiť iné súpravy na čistenie bazéna cez spojovací ventil demontujte z konektora sítko na zachytávanie nečistôt.

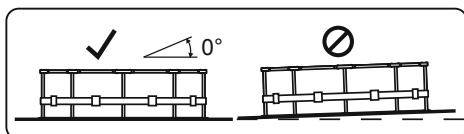

NAPLNIENIE BAZÉNA VODOU

POZOR: Pri naplňaní vodou nenechávajte bazén bez dozoru.

1. Bazén naplňte do 90% kapacity, **NENAPLŇAJTE HO PRÍLIŠ**, pretože to môže spôsobiť jeho zrútenie. V priebehu silného dažďa môže byť treba trochu vody vypustiť, aby bola hladina správna.
2. Po skončení napúšťania bazéna skontrolujte, či sa voda nehromadí na niektorej strane bazéna, aby ste mali istotu, že je rovný.

DÔLEŽITÉ: Pokiaľ bazén nie je vyrovnaný, vypustte vodu a znovu upravte rovnosť podkladu odstránením prebytočného materiálu. Bazén sa nikdy nepokúšajte posúvať naplnený vodou, v opačnom prípade to môže spôsobiť vážne telesné poranenia či poškodenia bazénu.

VÝSTRAHA: Váš bazén môže vo vnútri dosahovať pomerne vysokého tlaku. Pokiaľ má váš bazén vypukliny alebo nerovné boky, potom nie je bazén rovný a boky môžu prasknúť a uvoľniť tak všetku vodu a spôsobiť vážne poranenia a/alebo škody na majetku.

3. Skontrolujte, či z bazéna neuniká voda cez ventily alebo zvary, skontrolujte, či sa na zemi nenachádza uniknutá voda. Pred skončením takejto kontroly nepridávajte žiadne chemikálie.



For support please visit us at:
bestwaycorp.com/support

©2020 Bestway Inflatables & Material Corp.

All rights reserved/Tous droits réservés/Todos los derechos reservados/Alle Rechte vorbehalten/Tutti i diritti riservati

®™ Trademarks used in some countries under license to/

Marques ®™ utilisées dans certains pays sous la licence de/

Marcas comerciales ®™ utilizadas en algunos países bajo la licencia de/

®™ Die Warenzeichen werden in einigen Ländern verwendet unter Lizenz der/

®™ Marchi utilizzati in alcuni paesi concessi in licenza a

Bestway Inflatables & Material Corp., No.3065 Cao An Road, Shanghai, 201812, China.

Manufactured, distributed and represented in the European Union by/

Fabriqués, distribués et représentés dans l'Union Européenne par/Fabricado, distribuido y representado en la Unión Europea por/

Hergestellt, vertrieben und in der Europäischen Union vertreten von/Prodotto, distribuito e rappresentato nell'Unione Europea da

Bestway (Europe) S.r.l., Via Resistenza, 5, 20098 San Giuliano Milanese (Milano), Italy

Distributed in North America by/Distribués en Amérique du Nord par/Distribuido en Norteamérica por

Bestway (USA) Inc., 3411 E. Harbour Drive, Phoenix, Arizona 85034, United States of America

Tel: +86 21 69135588 (For U.S. and Canada)

Distributed in Latin America by/Distribués en Amérique latine par/Distribuido en Latinoamérica por/Distribuido en América Latina por

Bestway Central & South America Ltda, Salar Ascotan 1282, Parque Enea, Pudahuel, Santiago, Chile

Distributed in Australia & New Zealand by **Bestway Australia Pty Ltd, Unit 2/98-104 Carnarvon St Silverwater, NSW 2128, Australia**

Tel: Australia: (+61) 29 0371 388; New Zealand: 0800 142 101

Exported by/Exporté par/Exportado por/Exportiert von/Esportato da

Bestway (Hong Kong) International Ltd./Bestway Enterprise Company Limited

Suite 713, 7/Floor, East Wing, Tsim Sha Tsui Centre, 66 Mody Road, Kowloon, Hong Kong

www.bestwaycorp.com